

## 手すり

・支柱位置がたちあつぶや楽起より壁側にあり壁に寄せて設置可能



たよレール BZ-02

月額レンタル単位数 **2,540** 円

天板サイズ	500×900	mm
手すり高さ	720~800(ピッチ20)	mm
重量	15.5	kg



木製どこでも手すり FB-F2

月額レンタル単位数 **2,600** 円

天板サイズ	53.7×92.7	mm
手すり高さ	70~80	mm
重量	16.5	kg



つながる手すり「すりてあ」片手すり ST-1

月額レンタル単位数 **3,600** 円

天板サイズ	72×78	mm
手すり高さ	72.5~100	mm
重量	26	kg

# 歩行サポート手すり スムーディ



住宅改修ができない! あと少しなのに設置できない!  
などのお悩みを解消!

NEW  
2020年9月  
発売予定

手すりの長さを左右5cmずつ  
調整できる伸縮タイプが登場!



握り形状が変化しない伸縮

ジョイント内部で手すりが可動して伸縮するので、握り形状が変化しません。



設置の対応力がUP

伸縮によって柔軟な調整が可能になり、しっかりと設置できます。

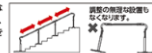

\* 既存手すり1本につき、最小-5cm / 最大+5cmとなります

ベースの設置スペースが狭いお家に



ココがポイント!  
ステップベース

奥行きが30cmとコンパクトなので踏面に置けます



ステップタイプ

(イラストはステップタイプ片手すり支柱中央固定)

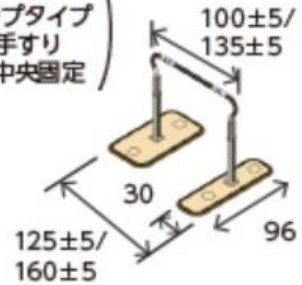

歩行サポート手すりスムーディ  
ステップ伸縮タイプ片手すり XPN-L80613

月額レンタル単位数 **10,000** 円

手すり全長	100±5cm
対応段差の目安	2段 (30cm)
ベースサイズ	標準ベース45×80cm ステップベース30×96cm
質量	33.5kg

歩行サポート手すりスムーディ  
ステップ980伸縮タイプ片手すり XPN-L80625

月額レンタル単位数 **10,000** 円

手すり全長	135±5	cm
対応段差の目安	3段 (45cm)	
ベースサイズ	標準ベース45×80	cm
	ステップベース30×96	cm
質量	33.5	kg

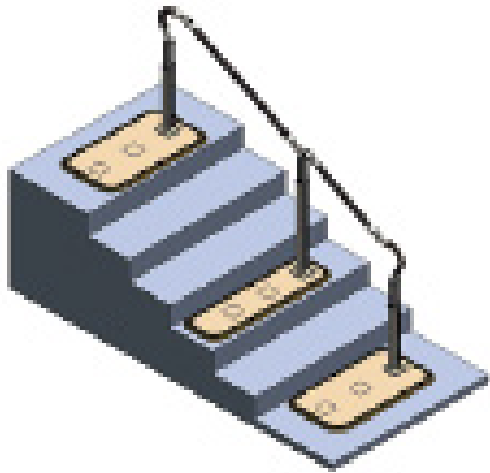

スムーディ ロング2050  
伸縮タイプ片手すり

月額レンタル単位数 **15,000** 円

手すり全長	205±10	cm
対応段差の目安	5段(75cm)	
ベースサイズ	標準ベース45×80	cm
	ステップベース30×96	cm
質量	52.5	kg

手すり端部の「コブ」に手がかることで自然に動作が止まり、安全に次の動作へ。



たよレールSOTOE  
BZK-02

月額レンタル単位数 **5,500** 円

天板サイズ	450×800	mm
手すり高さ	750~900(4段階)	mm
重量	20.6	kg



T型天井ベースも  
選べます

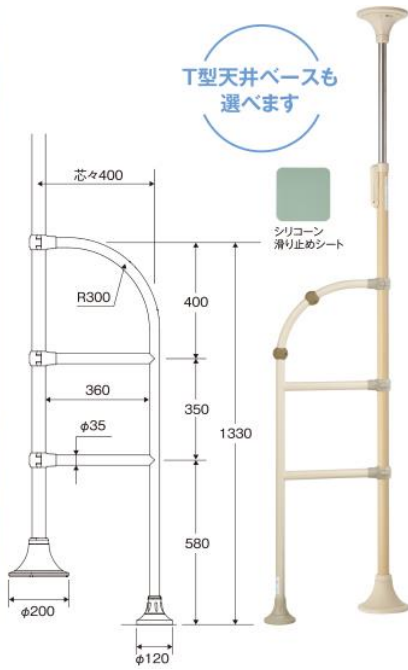

シリコン  
滑り止めシート

ベースポジe オプション品  
玄関アームレギュラー BPE-500-10

月額レンタル単位数 **2,500** 円

AT-C-930E106 +12cm  
最小80cm ~ 最大105cm まで  
無段階で伸縮可能

設置も簡単!



手すりは無段階で伸縮可能。



調整後、六角レンチで締め付け  
るだけ(2か所)で調節完了。

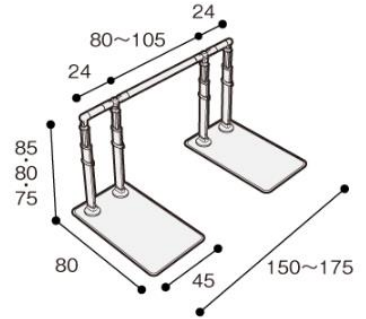
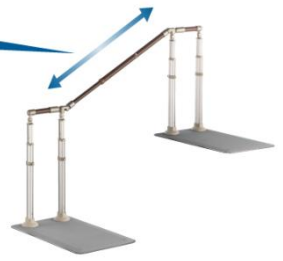

アットグリップ  
AT-C-E1050

月額レンタル単位数 **12,600** 円

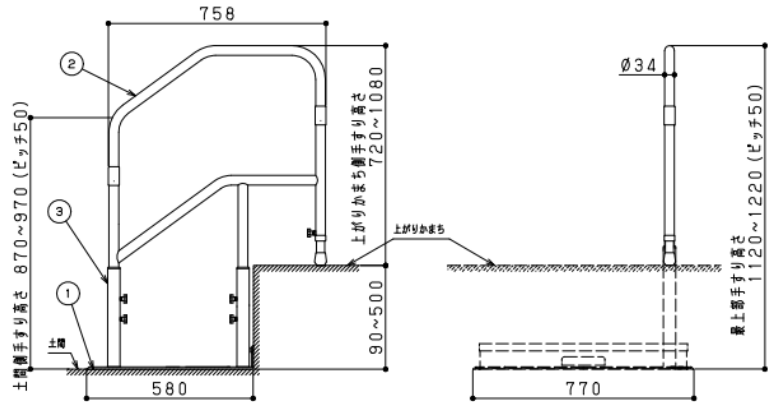

たよレールdan BZD-1  
ハイタイプ片手すり踏み台無し

月額レンタル単位数 **4,000** 円

手すり太さ34φ  
手すりはハイタイプ/ロータイプがあり  
それぞれ3段階調整



**はねあげタイプ**  
横アプローチや、  
介助スペースの  
動線確保に。



**片ひじタイプ**  
片ひじでスッキリ

トイレサポートH-S

月額レンタル単位数 **3,000** 円

天板サイズ	660 × 470	mm
手すり高さ	560～650	mm
重量	11.8	kg

**従来の床置き型手すりが置けない  
狭いスペースでも設置可能です。**



楽起 狭所用 波型

月額レンタル単位数 **3,000** 円

天板サイズ	501 × 500	mm
手すり高さ	710～850	mm
重量	17	kg